

# kluge

PL Piekarnik do zabudowy / Instrukcja obsługi

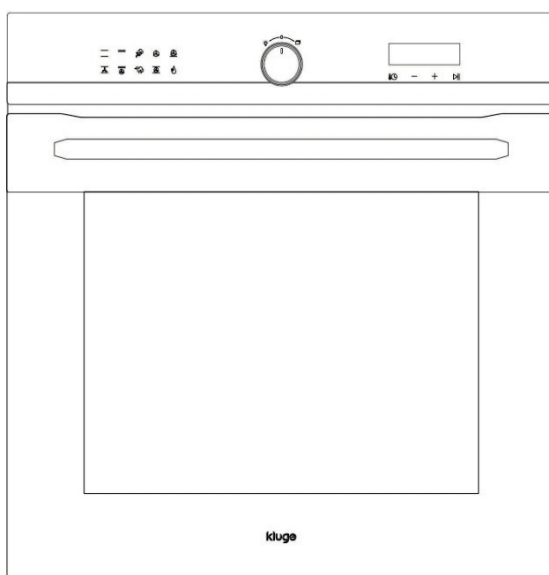

KTE2020B



# Spis treści

## **1. BEZPIECZEŃSTWO I ŚRODKI OSTROŻNOŚCI**

- 1.1 Bezpieczeństwo osób zagrożonych i dzieci
- 1.2 Ogólne wskazówki dotyczące bezpieczeństwa

## **2. INSTRUKCJE BEZPIECZEŃSTWA**

- 2.1 Podłączenie elektryczne
- 2.2 Używanie
- 2.3 Konserwacja i czyszczenie

## **3. OPIS PRODUKTU**

- 3.1 Opis piekarnika
- 3.2 Akcesoria
- 3.3 Instalacja
- 3.4 Panel sterowania

## **4. TRYBY I ZASTOSOWANIE**

- 4.1 Tryby gotowania
- 4.2 Korzystanie z piekarnika

## **5. FUNKCJE SPECJALNE**

- 5.1 Timer
- 5.2 Zabezpieczenie przed dziećmi
- 5.3 Funkcja gotowania na parze

## **6. CZYSZCZENIE I KONSERWACJA**

- 6.1 Kataliza
- 6.2 Drzki urządzenia
- 6.3 Boczne kratki
- 6.4 Czyszczenie parą
- 6.5 Usterki i rozwiązania

Przed użyciem produktu należy zapoznać się z instrukcją montażu i bezpieczeństwa. Należy dokładnie zapoznać się z instrukcją bezpieczeństwa. Producent nie ponosi odpowiedzialności za obrażenia lub szkody spowodowane nieprawidłowym montażem lub użytkowaniem urządzenia.

Ważne instrukcje bezpieczeństwa  
Przeczytaj je uważnie i zachowaj  
na przyszłe potrzeby.

## **1. BEZPIECZEŃSTWO I ŚRODKI OSTROŻNOŚCI**

PRZED INSTALACJĄ I UŻYCIEM  
URZĄDZENIA PRZECZYTAJ UWAŻNIE  
TE WAŻNE INSTRUKCJE BEZPIECZEŃ-  
STWA I STOSUJ SIĘ DO NICH.

ZACHOWAJ JE NA PRZYSZŁE  
POTRZEBY.

PRODUCENT NIE PONOSI ŻADNEJ  
ODPOWIEDZIALNOŚCI ZA SZKODY  
WYNIKAJĄCE Z UŻYTKOWANIA TEGO  
PRODUKTU W PRZYPADKU NIEPRAWI-  
DŁOWEGO STOSOWANIA SIĘ DO  
INSTRUKCJI BEZPIECZEŃSTWA I  
INSTALACJI.

## **1.1 Bezpieczeństwo zagrożonych osób i dzieci**

To urządzenie mogą używać dzieci od 8 lat oraz osoby z ograniczonymi zdolnościami fizycznymi, sensorycznymi lub psychicznymi bez doświadczenia i wiedzy, pod warunkiem że zostały im wcześniej zapewnione nadzór lub instrukcje dotyczące bezpiecznego użytkowania urządzenia i zrozumiały związane z tym zagrożenia.

Dzieci nie mogą bawić się urządzeniem.

Czyszczenie i konserwacja nie mogą być wykonywane przez dzieci bez nadzoru.

Urządzenie i jego dostępne części nagrzewają się podczas użytkowania. Należy uważać, aby nie dotknąć elementów grzejnych wewnątrz piekarnika. Dzieci poniżej 8 lat powinny przebywać poza zasięgiem urządzenia, jeśli nie są pod stałym nadzorem.

Podczas programu czyszczenia powierzchnie mogą być cieplejsze niż podczas normalnego użytkowania. Zalecamy trzymanie dzieci w bezpiecznej odległości od urządzenia.

## **1.2 Ogólne wskazówki dotyczące bezpieczeństwa**

Po rozpakowaniu urządzenia sprawdź jego ogólny wygląd.

Jeśli urządzenie jest uszkodzone, nie podłączaj go.

Wszelkie podłączenia elektryczne i wymianę przewodu zasilającego musi wykonywać wykwalifikowany technik. Uszkodzenia spowodowane nieprawidłowym podłączeniem elektrycznym nie są objęte gwarancją.

Urządzenie i jego dostępne części nagrzewają się podczas użytkowania. Należy uważać, aby nie dotknąć elementów grzejnych.

Podczas wkładania lub wyjmowania akcesoriów lub naczyń z piekarnika zawsze używaj rękawic.

Przed przystąpieniem do jakichkolwiek czynności konserwacyjnych należy zawsze odłączyć urządzenie od zasilania elektrycznego.

Aby uniknąć porażenia prądem elektrycznym, przed wymianą żarówki upewnij się, że urządzenie jest odłączone od sieci elektrycznej.

Do czyszczenia szkła piekarnika nie używaj środków ściernych, drucianych zmywaków, rozpuszczalników ani metalowych przedmiotów, które mogłyby uszkodzić szkło i spowodować jego stłuczenie.

Nie używać myjek parowych.

Jeśli przewód zasilający jest uszkodzony, należy go wymienić u producenta, serwisu posprzedażowego lub wykwalifikowanej osoby, aby uniknąć niebezpieczeństwa.

Przed rozpoczęciem czyszczenia pirolitycznego należy usunąć wszelkie pozostałości i zdjąć wszystkie akcesoria.

Należy upewnić się, że kratki i akcesoria są umieszczone we właściwym kierunku.

W stałej instalacji elektrycznej należy zainstalować urządzenia odłączające

zgodnie z przepisami dotyczącymi podłączenia. Podłączenie musi zawierać wielobiegunowe urządzenie odłączające.

Urządzenie jest przeznaczone do użytku domowego i w podobnych warunkach, takich jak kuchnie w sklepach, biurach i innych miejscach profesjonalnych; gospodarstwa rolne; dla gości w hotelach, motelach i innych obiektach typu pensjonat.

Urządzenie jest przeznaczone wyłącznie do użytku domowego. Jest przeznaczone wyłącznie do przygotowywania potraw. Podczas pracy nie pozostawiaj urządzenia bez nadzoru.

Podczas użytkowania urządzenie nagrzewa się. Należy uważać, aby nie dotknąć elementów grzejnych.

Informacje te odnoszą się do norm IEC 60335-1 / EN 60335-1 / IEC 60335-2-6 / EN 60335-2-6.

Instrukcje te można pobrać ze strony internetowej marki.

# 2. INSTRUKCJE BEZPIECZEŃSTWA

## 2.1 Podłączenie elektryczne



UWAGA: Niebezpieczeństwo pożaru lub porażenia prądem elektrycznym.

Wszelkie podłączenia elektryczne muszą być wykonane przez wykwalifikowanego technika. Urządzenie musi być uziemione. Sprawdź, czy parametry podane na tabliczce znamionowej odpowiadają danym elektrycznym Twojej sieci. Piekarnik musi być podłączony za pomocą standardowego 3-żyłowego przewodu zasilającego o przekroju 1,5 mm<sup>2</sup>, który musi być podłączony do sieci 220–240 V za pomocą standardowego gniazda IEC60083 lub wielobiegunowego urządzenia odłączającego zgodnie z przepisami instalacyjnymi.

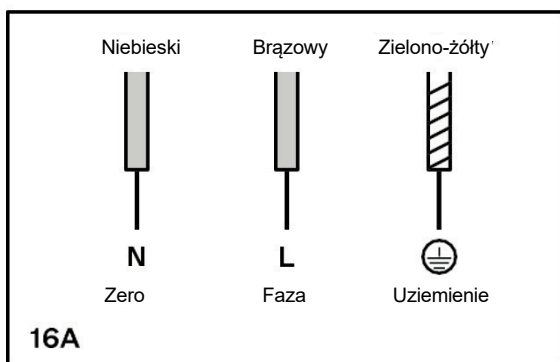

Uszkodzony urządzenie lub nieprawidłowa naprawa są niebezpieczne i mogą spowodować porażenie prądem elektrycznym. Naprawę urządzenia należy powierzyć autoryzowanemu serwisowi. Jeśli produkt jest uszkodzony, odłącz urządzenie od zasilania elektrycznego lub wyjmij bezpiecznik z skrzynki bezpiecznikowej lub ustaw wyłącznik automatyczny w pozycji 0 i skontaktuj się z serwisem. Izolacja przewodów urządzenia może stopić się w przypadku kontaktu z gorącymi częściami urządzenia. Nigdy nie dopuść do kontaktu przewodu zasilającego z gorącymi częściami urządzenia.

Jeśli produkt nie jest podłączony do sieci za pomocą wtyczki lub gniazdka, zgodnie z przepisami bezpieczeństwa należy zainstalować wielobiegunowe urządzenie odłączające (z odstępem między stykami co najmniej 3 mm).

## 2.2 Zastosowanie



**OSTRZEŻENIE:** Ryzyko obrażeń, oparzeń, porażenia prądem elektrycznym lub wybuchu.

Urządzenie jest przeznaczone wyłącznie do użytku domowego. Nie zmieniaj właściwości tego urządzenia. Upewnij się, że otwory wentylacyjne nie są zatkane. Nigdy nie używaj tego urządzenia mokrymi rękami lub w kontakcie z wodą. Nigdy nie naciskaj otwartych drzwi.

Urządzenia nie wolno używać jako spiżarni ani do przechowywania przedmiotów po użyciu. Nie należy przechowywać w urządzeniu, w jego pobliżu ani na nim produktów łatwopalnych ani przedmiotów nasączonych substancjami łatwopalnymi. Podczas otwierania drzwi urządzenia podczas pracy należy zachować ostrożność: może wydobywać się gorące powietrze. Para nie zawsze jest widoczna, zależy to od jej temperatury.

Podczas otwierania nie należy stać zbyt blisko urządzenia. Drzwi należy otwierać ostrożnie i trzymać dzieci w bezpiecznej odległości. Nigdy nie otwieraj drzwi urządzenia, jeśli w środku jest dym. Odłącz urządzenie od zasilania elektrycznego lub wyjmij bezpiecznik z skrzynki bezpiecznikowej lub ustaw wyłącznik automatyczny w pozycji 0. Po otwarciu drzwi urządzenia może dojść do przeciągu. Papier odporny na tłuszcz może dotknąć elementów grzejnych i zapalić się. Podczas podgrzewania nie należy kłaść luźnego papieru odpornego na tłuszcz na akcesoria. Papier odporny na tłuszcz należy zawsze obciążyć naczyniem lub akcesoriami. W panelu sterowania zastosowano magnesy. Mogą one mieć wpływ na implanty elektroniczne, takie jak rozruszniki serca lub pompy insulinowe. Osoby z implantami elektronicznymi powinny zachować minimalną odległość 10 cm od panelu sterowania.

**UWAGA:** Ryzyko uszkodzenia urządzenia.

Aby nie doszło do uszkodzenia lub przebarwienia emalii: Nie należy stawiać naczyń ani żadnych innych przedmiotów bezpośrednio na dnie urządzenia. Nigdy nie należy kłaść folii aluminiowej bezpośrednio na dnie wnętrza urządzenia. Nie należy stawiać naczyń bezpośrednio na dnie wnętrza, jeśli temperatura jest ustawiona powyżej 50

°C, ponieważ może to spowodować nagromadzenie ciepła i uszkodzenie emalii. Nie pozostawiaj tłustego papieru w kontakcie z wewnętrzną szybą, ponieważ może to spowodować trwałe zabarwienie szkła. Nie wlewaj wody bezpośrednio do gorącego piekarnika. Szok termiczny może uszkodzić emalię.

**Wilgoć:** jeśli wilgoć pozostaje w komorze przez dłuższy czas, może dojść do korozji. Po użyciu piekarnika należy pozostawić go do wyschnięcia. Nie wystawiaj piekarnika na działanie wilgotnych produktów spożywczych przez dłuższy czas.

Podczas długiego pieczenia potraw o dużej zawartości wody może dojść do kondensacji pary wodnej na wewnętrznej szybie piekarnika i wokół uszczelki. Po ostygnięciu piekarnika należy wytrzeć wewnętrzną szybę gąbką lub miękką ściereczką. Jeśli używasz ciepła resztkowego piekarnika (po jego wyłączeniu) do utrzymania temperatury potraw, może dojść do silnej kondensacji, która może spowodować korozję emalii piekarnika. Kondensacji można zapobiec, otwierając drzwiczki piekarnika lub używając trybu rozmrażania.

Chłodzenie przy otwartych drzwiach: Po gotowaniu w wysokich temperaturach pozostaw piekarnik do ostygnięcia przy zamkniętych drzwiach. Drzwi piekarnika powinny pozostać zamknięte i nie powinny opierać się o żadne przedmioty. Nawet niewielkie uchYLENIE może z czasem spowodować uszkodzenie mebli w pobliżu. Urządzenie należy pozostawić do wyschnięcia z otwartymi drzwiczkami tylko wtedy, gdy podczas gotowania powstała duża ilość kondensatu. Sok owocowy, który dostanie się na dno urządzenia, pozostawia trwałe plamy. Lepiej używać skrobaczki do tłuszczu.

Wkładanie akcesoriów: W zależności od modelu urządzenia akcesoria mogą zarysować szkło podczas zamykania drzwi. Akcesoria należy zawsze wkładać do piekarnika do oporu. Jeśli uszczelka jest mocno zabrudzona, drzwi urządzenia nie będą się prawidłowo zamykać podczas pracy. Może to spowodować uszkodzenie przedniej części sąsiednich mebli.

Utrzymuj uszczelkę w czystości. Nie wspinasz się, nie siadaj ani nie wieszaj na drzwiach urządzenia. Nie kładź naczyń ani akcesoriów na drzwiach piekarnika. Nie przenoś ani nie transportuj urządzenia za uchwyt drzwi. Uchwyt nie wytrzyma ciężaru urządzenia i może się złamać.

## **2.3 Konserwacja i czyszczenie**

**UWAGA:** Ryzyko obrażeń, pożaru lub uszkodzenia urządzenia.

Przed przystąpieniem do jakichkolwiek czynności konserwacyjnych należy wyłączyć urządzenie i wyciągnąć wtyczkę z gniazdka. Sprawdzić, czy urządzenie ostygło. Szklane panele mogą pęknąć. Jeśli szklane panele drzwi są uszkodzone, należy je natychmiast wymienić i skontaktować się z autoryzowanym serwisem. Podczas demontażu drzwi piekarnika należy zachować ostrożność, ponieważ są one ciężkie. Urządzenie należy regularnie czyścić, aby nie uległo uszkodzeniu.

# 3. OPIS PRODUKTU

## 3.1 Opis piekarnika

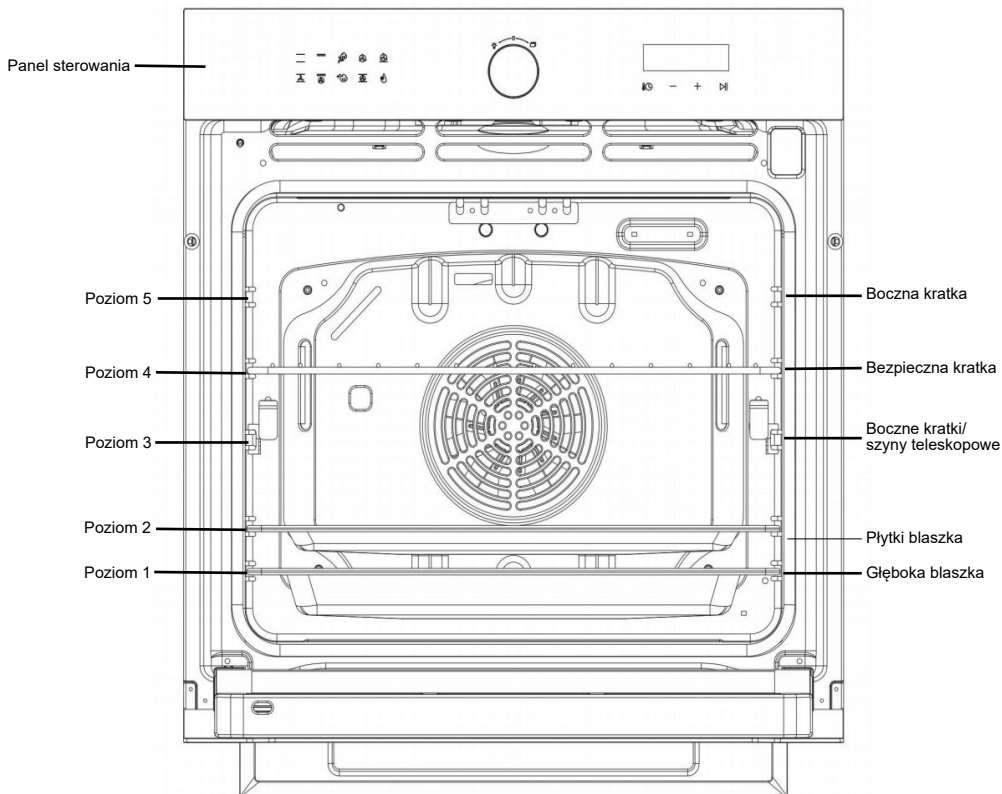

## 3.2 Akcesoria

### Kratka zabezpieczająca

Do naczyń, form do pieczenia i blach. Do pieczenia i grillowania.

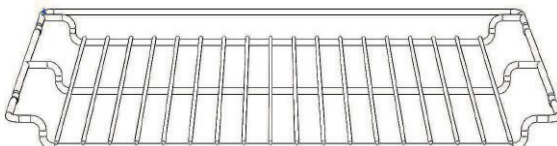

Miseczka wielofunkcyjna, miseczka ociekająca

Do pieczenia ciast na płycie grillowej i drobnych wypieków.

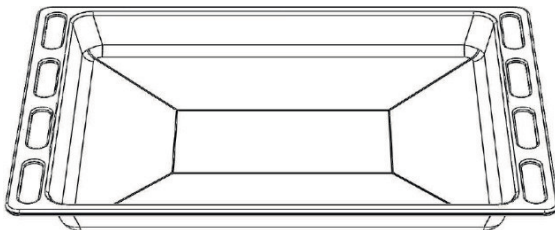

Głęboka blacha

Do pieczenia lub zbierania soku z mięsa lub kapiącego tłuszczu.

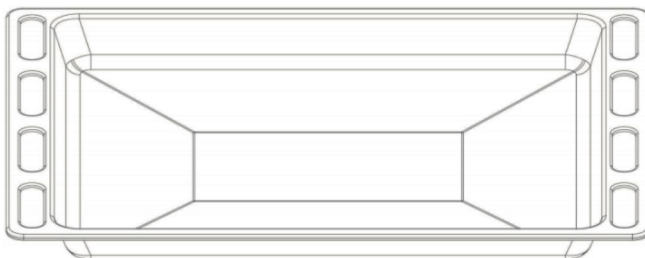

Akcesoria mogą ulec odkształceniu pod wpływem wysokiej temperatury. Nie ma to wpływu na ich użytkowanie. Po ostygnięciu powracają do pierwotnego kształtu.

Odpowiednie akcesoria: Wewnętrzna przestrzeń ma pięć poziomów do umieszczenia akcesoriów. Poziomy liczone są od dołu do góry. Akcesoria można wyjąć do około połowy bez ryzyka przewrócenia.

### Uwaga

1. Upewnij się, że ruszty są zawsze włożone we właściwym kierunku, jak pokazano powyżej.
2. Zawsze upewnij się, że akcesoria są całkowicie wsunięte, aby nie dotykały drzwi urządzenia.

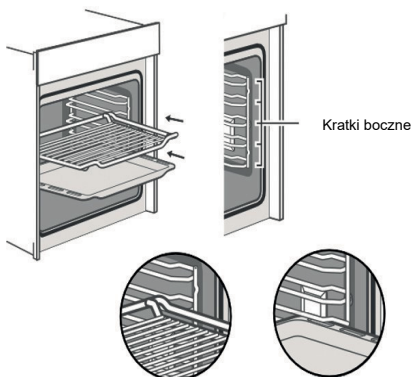

## 3.3 INSTALACJA PIECA

Instalacja elektryczna tego urządzenia może być wykonywana wyłącznie przez wykwalifikowanego elektryka.

Piekarnik musi być zainstalowany zgodnie z dostarczoną instrukcją.

Po instalacji należy usunąć folię ochronną z drzwi.

Wskazówki bezpieczeństwa dla instalatora.

Instalacja musi gwarantować ochronę przed kontaktem z częściami pod napięciem.

Instalacja piekarników do zabudowy.

Poniższy rysunek przedstawia wymiary wycięcia do montażu pod blatem roboczym lub w kolumnie.

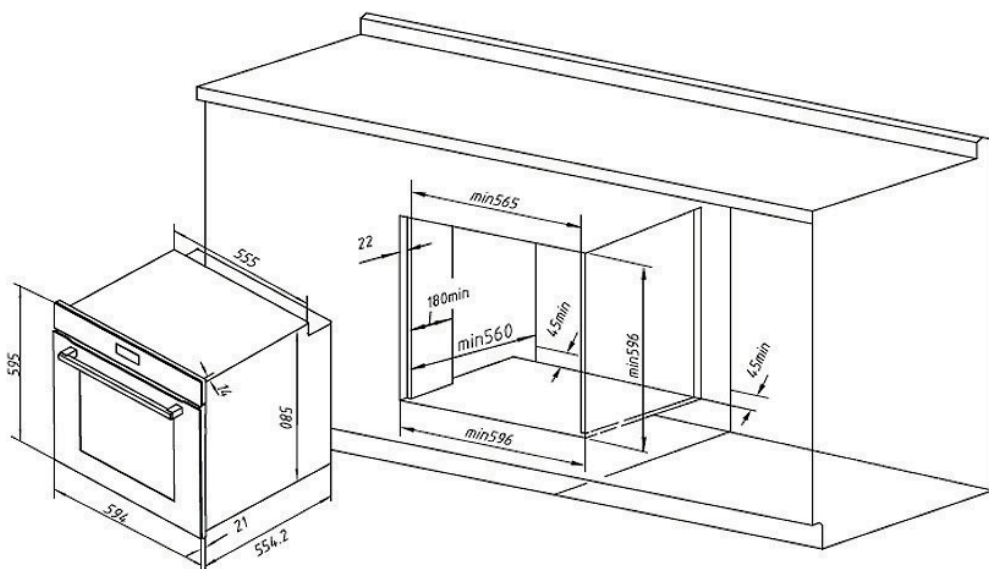

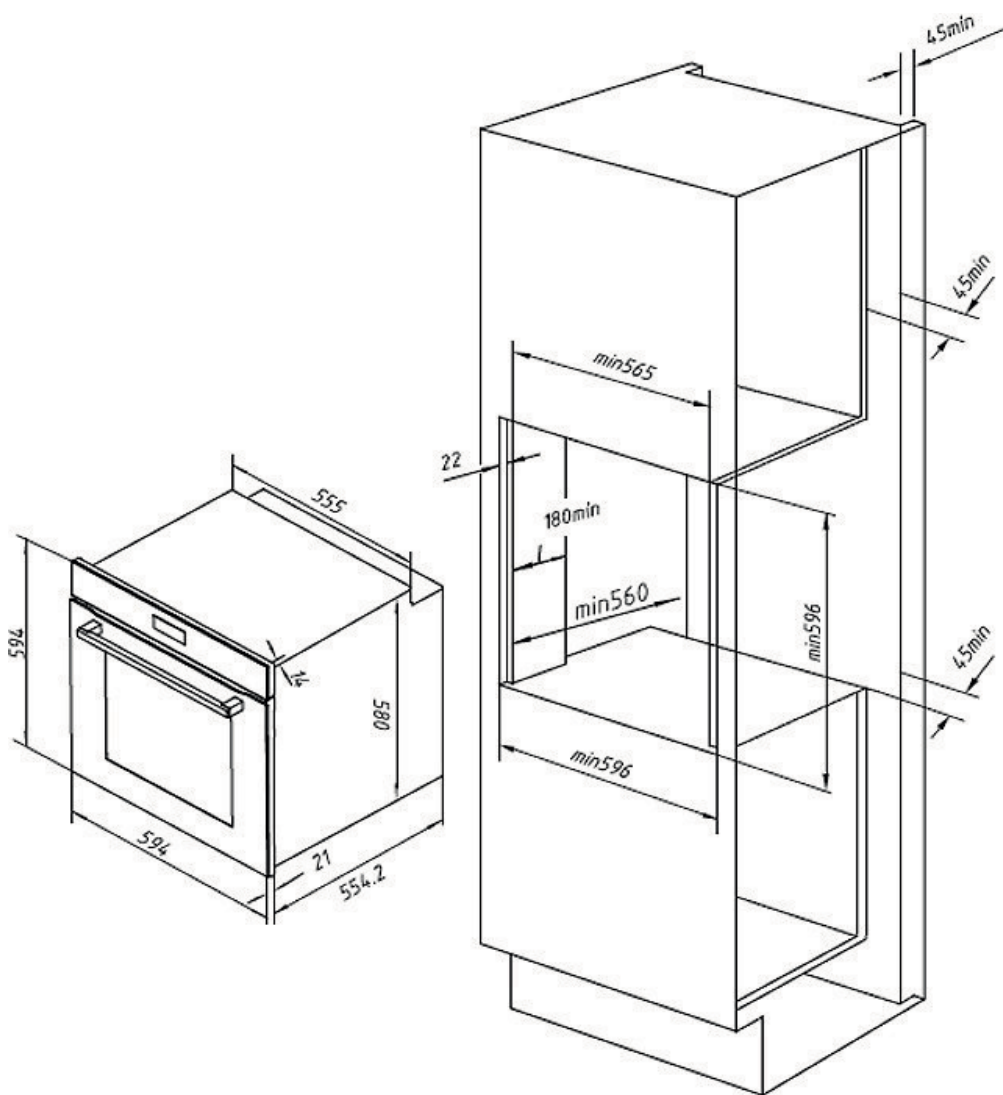

Aby zapewnić odpowiednią wentylację, należy zdjąć tylny panel obudowy. Piekarnik należy zainstalować tak, aby spoczywał na dwóch drewnianych listwach. Jeśli piekarnik spoczywa na ciągłej, płaskiej powierzchni, należy zapewnić otwór o wymiarach co najmniej 45 × 560 mm.

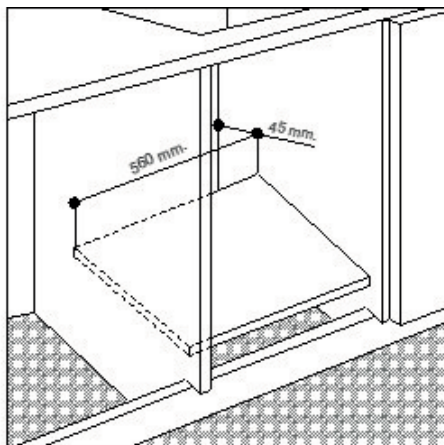
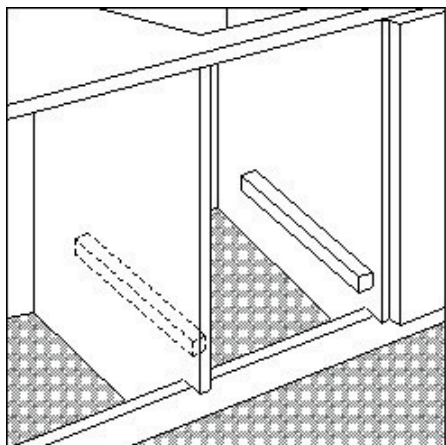

Panele sąsiednich szafek muszą być wykonane z materiału odpornego na wysoką temperaturę. W szczególności szafki z powierzchnią forniowaną muszą być montowane za pomocą klejów odpornych na temperaturę do 100°C.

## 3.4 Panel sterowania



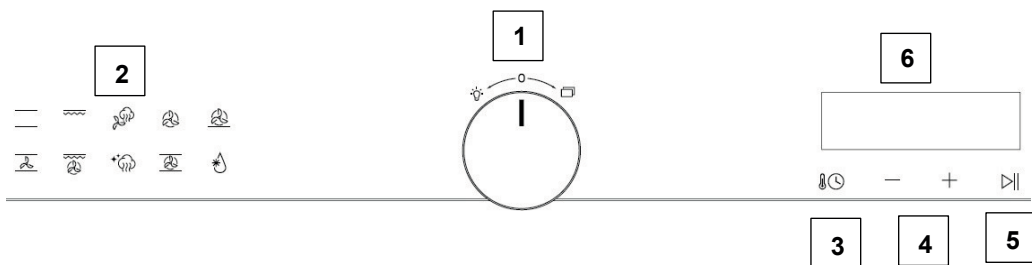

1. Obrotowy przełącznik włączania/wyłączania – w prawo wybór programu/w lewo tryb oświetlenia wewnętrznego
2. Przyciski dotykowe do szybkiego wyboru programów
3. Wybór parametrów temperatury lub czasu
4. Przycisk „-/+”
5. Przycisk Start/Pauza
6. Wyświetlacz









# 4. TRYBY I UŻYTKOWANIE

## 4.1 Tryby gotowania

Urządzenie posiada różne tryby gotowania. Aby pomóc Państwu w wyborze odpowiedniego trybu gotowania dla danego potrawy, poniżej przedstawiono różnice i parametry poszczególnych trybów gotowania:

Piktogram	Funkcja	Temperatura	Zakres ustawień	Rodzaj gotowania
	Tradycyjny	170	30-260	Do tradycyjnego gotowania i pieczenia na jednym poziomie. Szczególnie nadaje się do ciast z nadzieniem, które rozplywa się w ustach.
	Grill	20	80	Do grillowania płaskich potraw i opiekania produktów spożywczych.
	Z funkcją parowania	+ 200 ml wody	—	Dzięki obecności pary podczas cyklu gotowania zapewnia doskonałą wydajność. Funkcja ta automatycznie reguluje idealną temperaturę do gotowania szerokiej gamy potraw; czasy gotowania głównych potraw podano w odpowiedniej tabeli gotowania. Funkcję pary należy zawsze włączać, gdy piekarnik jest zimny, a następnie wlać 200 ml wody pitnej na dno komory piekarnika.
	Gorące powietrze	1	30	Do tradycyjnego gotowania i pieczenia na jednym lub kilku poziomach. Ciepło pochodzi z okrągłego elementu grzejnego otaczającego wentylator, który równomiernie je rozprowadza.

	<p>Gorące powietrze i dolne ogrzewanie</p>	<p>200</p>	<p>50</p>	<p>Do pizzy i innych potraw wymagających wysokiej temperatury od dołu. Aktywowana jest dolna spirala grzejna i okrągła spirala grzejna.</p>
	<p>Mieszane ogrzewanie</p>	<p>170</p>	<p>30-260</p>	<p>Do tradycyjnego gotowania i pieczenia na jednym lub kilku poziomach. Wentylator równomiernie rozprzodza ciepło z elementów grzejnych po całej komorze wewnętrznej.</p>
	<p>Gorące powietrze i grill</p>	<p>23</p>	<p>150</p>	<p>Do pieczenia drobiu, całych ryb i dużych kawałków mięsa.</p>
	<p>Pieczenie 4D</p>	<p>18</p>	<p>50</p>	<p>Do szybkiego gotowania na wielu poziomach bez mieszania smaków. Idealne do dużych ilości lub potraw wymagających intensywnego gotowania.</p>
	<p>Rozmrażanie</p>	<p>40</p>	<p>40</p>	<p>Do delikatnego rozmrażania mrożonych produktów spożywczych. Dostępne po wielokrotnym naciśnięciu przycisku Menu.</p>
	<p>Czyszczenie parą</p>	<p>13</p>	<p>—</p>	<p>K czyszczenie lekko zabrudzonych piekarników</p>

## 4.2 Używanie piekarnika

### 4.2.1 Przed pierwszym użyciem

Ustawianie czasu: przed pierwszym użyciem należy ustawić czas. Po podłączeniu piekarnika do sieci elektrycznej na wyświetlaczu pojawi się godzina 12:00, a ikona zegara będzie migać i świecić. Teraz można ustawić czas za pomocą przycisków +/- . Ustawienia potwierdzi, naciskając przycisk Start.

**Uwaga:** Zegar ma format 24-godzinny.

Uwaga: Jeśli chcesz ustawić czas później, obróć pokrętko na selektorze programu i naciśnij jednocześnie przycisk zegara i przycisk „-” przez 3 sekundy. Następnie możesz ustawić czas za pomocą przycisków +/- i potwierdzić naciśnięciem przycisku start.

Uwaga: Nie można ustawić czasu, gdy uruchomiona jest funkcja gotowania lub urządzenie znajduje się w trybie pauzy.

Przed pierwszym użyciem urządzenia należy wyczyścić piekarnik. Usunąć wszystkie naklejki, folię ochronną i osłony transportowe. Wyjąć z wnętrza wszystkie akcesoria i półki boczne. Akcesoria i boczne stojaki należy dokładnie wyczyścić wodą i miękką ściereczką lub nieścierną szczotką.

Upewnij się, że w komorze nie ma żadnych materiałów opakowaniowych, takich jak granulki styropianu lub kawałki drewna, które mogłyby stwarzać zagrożenie pożarowe. Wnętrze piekarnika i powierzchnię drzwi wytrzyj miękką, wilgotną ściereczką. Aby usunąć typowy zapach nowego urządzenia, należy podgrzać puste urządzenie z zamkniętymi drzwiczkami piekarnika.

Podczas pierwszego nagrzewania urządzenia należy zapewnić dobrą wentylację kuchni. Podczas tego procesu należy trzymać dzieci i zwierzęta domowe z dala od kuchni. Zamknąć drzwi do sąsiednich pomieszczeń.

Ustaw parametry zgodnie z poniższym opisem. Informacje na temat ustawiania trybu gotowania i temperatury znajdują się w następnym rozdziale.



	
Tryb gotowania	
Czas	1 godz.

Po ostygnięciu urządzenia:

Wyczyść gładkie powierzchnie i drzwiczki wodą z mydłem i gąbką. Wytrzyj wszystkie powierzchnie do sucha. Zamontuj boczne kratki.

## 4.2.2 Używanie piekarnika

Wybierz funkcję, obracając pokrętkę zgodnie z ruchem wskazówek zegara. Wyświetlą się wszystkie funkcje, a następnie tylko wybrana funkcja. Obróć pokrętkę w prawo: kolejno wyświetlą się wszystkie tryby gotowania.

Tryb gotowania wybiera się, obracając pokrętkę do pozycji, w której wybrany jest żądany tryb. Wyświetli się temperatura i czas domyślne. Gotowanie można rozpocząć, naciskając przycisk Start/Stop lub chcesz ustawić temperaturę i czas. Naciśnij przycisk „” i ustaw temperaturę za pomocą przycisków „-/+”. Temperatura zostanie automatycznie potwierdzona po 5 sekundach. Zostanie ona również zapisana po naciśnięciu przycisku „” i ustawieniu czasu gotowania za pomocą przycisków „- /+”. Gotowanie można rozpocząć, naciskając przycisk „Start”.

Uwaga: Jeśli nie potwierdzisz wyboru przyciskiem Start, piekarnik po 5 minutach automatycznie powróci do trybu gotowości. Gotowanie można przerwać, naciskając przycisk Start/Stop lub zatrzymać, ustawiając pokrętkę w pozycji 0.

Uwaga: Otwarcie drzwiczek urządzenia podczas gotowania spowoduje przerwanie procesu gotowania. Należy uważać, aby nie poparzyć się. Nie zakrywać otworów wentylacyjnych, ponieważ może to spowodować przegrzanie urządzenia. Aby piekarnik szybciej ostygł po użyciu, wentylator chłodzący może pracować tak długo, jak to konieczne po wyłączeniu piekarnika.

Ustawianie czasu gotowania: Po ustawieniu trybu gotowania i czasu gotowania na wyświetlaczu pojawi się Po osiągnięciu odpowiedniej temperatury można ustawić czas gotowania potrawy. Naciskaj przycisk zegara, aż na wyświetlaczu pojawi się symbol „”.

Za pomocą strzałek ustaw czas gotowania. Następnie naciśnij przycisk „|” (gotowanie z opóźnionym startem) i rozpocznij gotowanie. Po zakończeniu gotowania rozlegnie się sygnał dźwiękowy, a piekarnik wyłączy się automatycznie.



Ustawianie opóźnionego startu: Wybierz sposób gotowania i czas trwania, a następnie naciśnij przycisk timera, aż na wyświetlaczu pojawi się symbol „”.

Zegar na wyświetlaczu miga; wybierz żądany czas zakończenia gotowania i potwierdź, naciskając przycisk z zegarem lub nie wykonując żadnej czynności po 5 sekundach, ustawienie zostanie potwierdzone. Na wyświetlaczu będzie migać symbol opóźnionego startu, na przemian z czasem zakończenia gotowania i zaprogramowanym czasem gotowania. Piekarnik uruchomi się automatycznie i wyłączy po zakończeniu gotowania.

Uwaga: Podczas pracy piekarnika można zmienić czas gotowania i temperaturę, naciskając przycisk start/pauza, a następnie przyciski wyboru czasu i temperatury. Ustawienia dokonuje się za pomocą przycisków +/- . Po dokonaniu ustawień należy nacisnąć przycisk start/pauza, aby piekarnik zastosował nowe ustawienia i kontynuował gotowanie.

# 5. FUNKCJE SPECJALNE

## 5.1 Timer

Niezależną funkcję timera można włączyć, naciskając kilkakrotnie przycisk „” (Ustaw czas), aż na wyświetlaczu pojawi się symbol „” (Timer) i nie będzie migać „00.00”. Ustaw żadaną godzinę za pomocą przycisków „+/-” i potwierdź naciśnięciem przycisku „start” lub „” (cofnij czas). Po upływie ustawionego czasu piekarnik sygnalizuje to dźwiękiem.

Uwaga: Ta funkcja jest używana niezależnie od piekarnika.

## 5.2 Zabezpieczenie przed dziećmi

Funkcję zabezpieczenia przed dziećmi można aktywować, gdy piekarnik jest włączony lub wyłączony.

Aktywacja funkcji blokady przed dziećmi: naciśnij jednocześnie przyciski -/+ na 0,5 sekundy, aby aktywować funkcję blokady przed dziećmi, a ikona kłódki zaświeci się.

Po włączeniu funkcji blokady po naciśnięciu przycisku i obróceniu pokrętki nie powinno nastąpić żadne reakcja. Jeśli naciśniesz przycisk i obrócisz pokrętkę, ikona blokady zamiga trzy razy, co oznacza, że funkcja blokady została włączona.

Wyłączenie blokady: naciśnij i przytrzymaj przyciski -/+ przez 0,5 sekundy, aby wyłączyć funkcję blokady; ikona blokady zgaśnie.





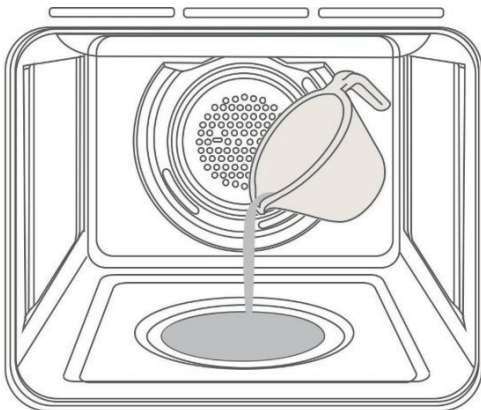



## 5.3 Funkcja gotowania na parze

Twoje urządzenie umożliwia gotowanie na parze, co pozwala zachować jakość potraw lub miękkość niektórych potraw. Aby uruchomić funkcję gotowania na parze, wlej 200 ml wody pitnej na dno piekarnika (lub ilość podaną w przepisie). Wybierz funkcję „” i naciśnij przycisk „start”.



**Uwaga:** Podczas korzystania z tej funkcji nie można zmieniać temperatury. Nie ma potrzeby podgrzewania piekarnika przed rozpoczęciem gotowania. Podczas gotowania na parze nie otwieraj drzwiczek i nigdy nie dodawaj wody.

**Uwaga:** Otwarcie drzwiczek i dodanie wody podczas gotowania może negatywnie wpłynąć na efekt końcowy.

Kategoria	Przepis	Waga (gramy)	Funkcja	Czas gotowania (minuty)	Narzędzie	Poziom rusztu	Ilość wody
CHLEB	Pałeczki	300 g		4	Smażenie i suszenie	2	200 ml
CHLEB	Chleb wiejski	500 g		40	Smażenie i suszenie	2	200 ml
MIĘSO	Kurczak	1900 g		60	Smażenie i suszenie	2	200 ml
Ryby	1 sztuka	470 g		25	Smażenie i suszenie	2	200 ml
Warzywa	Brokuły	350 g		1	Smażenie i suszenie	2	200 ml
Warzywa	Pokrojone cukinie	300 g		1	Smażenie i suszenie	2	100 ml
Warzywa	Ziemniaki	300 g		30	Smażenie i suszenie	2	200 ml
Wyroby cukiernicze	Babeczki	1 blacha (12/16 sztuk)		3	Smażenie i suszenie	2	50 ml
Wyroby cukiernicze	Biszkopt			30	Smażenie i suszenie	2	50 ml

# 6. CZYSZCZENIE I KONSERWACJA

## 6.1 Kataliza

Urządzenie jest wyposażone w katalityczne ścianki, które pochłaniają tłuszcz. W wysokich temperaturach katalityczna emalia sama się czyści w przypadku rozpryskiwania oleju lub tłuszczu.

Przed rozpoczęciem czyszczenia katalitycznego należy usunąć wszelkie grube zabrudzenia z wewnętrznej strony drzwi i wnęk, aby nie przywarły. Wybrać tryb Kataliza i temperaturę 250°C. Rozgrzać pusty piekarnik przez co najmniej 1 godzinę. Czas trwania zależy od stopnia zabrudzenia.

**Uwaga:** Niebezpieczeństwo poparzenia gorącymi powierzchniami. Podczas pracy piekarnik jest gorący. Kontakt z elementami grzejnymi i piekarnikiem może spowodować poparzenia. Przed czyszczeniem ręcznym należy poczekać, aż wewnątrz piekarnika i elementy grzejne ostygną.

**Uwaga:** Emaliowana powłoka katalityczna traci swoje właściwości samoczyszczące w przypadku użycia środków ściernych, twardych szczotek lub gąbek lub środków do czyszczenia piekarników.

## 6.2 Drzki urządzenia

### 6.2.1 Podnieś i zawieś drzwiczki urządzenia

Całkowicie otwórz drzwiczki urządzenia (rys. 1).

Całkowicie otwórz dźwignię A na lewym i prawym zawiasie (rys. 2). Trzymaj drzwiczki tak, jak pokazano na rysunku 3.

Delikatnie zamknąć drzwiczki (rys. 3), aż dźwignie A na lewym i prawym zawiasie zaskoczą w część B drzwiczek (rys. 4).

Wyjmij haczyki zawiasów z pozycji wskazanej strzałką C (rys. 4).

Położ drzwi na miękkiej powierzchni.

Zawiesić drzwiczki urządzenia w odwrotnej kolejności niż podczas demontażu. Podczas zawieszania drzwiczek na urządzeniu upewnić się, że oba zawiasy są prawidłowo umieszczone w otworach montażowych przed wnęką. Upewnij się, że zawiasy są w prawidłowym położeniu. Powinny dać się wsunąć łatwo i bez oporu. Jeśli czujesz opór, sprawdź, czy zawiasy są prawidłowo wsunięte w otwory.



## 6.2.2 Zdejmij pokrywę drzwi

Zdejmij drzwi urządzenia, jak pokazano powyżej.

W celu dokładnego wyczyszczenia można zdjąć pokrywę. Chwyć prawą i lewą stronę pokrywy i zdejmij ją.

Po zdjęciu pokrywy drzwi można łatwo zdemontować pozostałe części i kontynuować czyszczenie. Po zakończeniu czyszczenia drzwi urządzenia należy ponownie założyć pokrywę i zatrasnąć ją.

Zamontuj drzwi i całkowicie je zamknij.

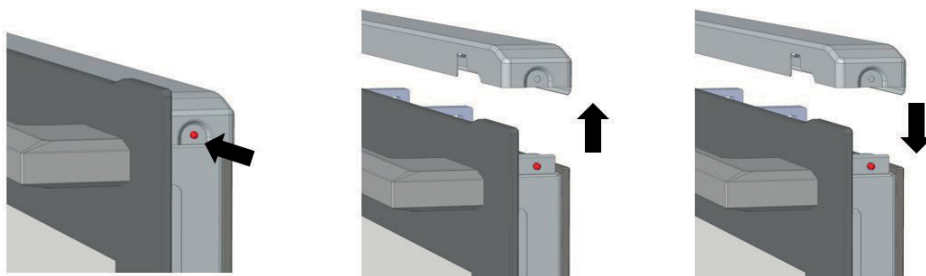

**Ostrzeżenie:** Nawet jeśli drzwi urządzenia są prawidłowo zamontowane, pokrywę można zdjąć.

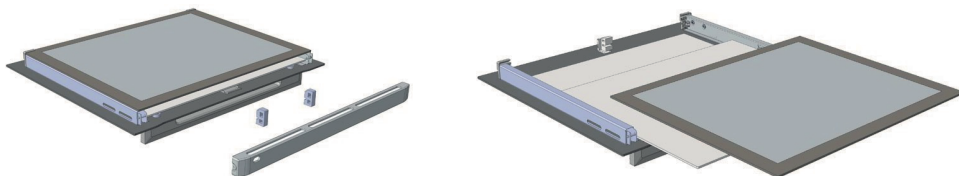

Po zdjęciu pokrywy drzwi szkło wewnątrz drzwi może wypadnąć i spowodować uszkodzenie lub obrażenia.

Ponadto, ponieważ waga drzwi zmniejsza się, gdy nie są zamontowane pokrywy i szyby, zawiasy zamykają się łatwiej i istnieje ryzyko przytrzaśnięcia palców. Trzymaj ręce z dala od zawiasów.

Z względu na powyższe dwa punkty zdecydowanie zalecamy, aby nie zdejmować pokrywy drzwi, dopóki nie zostaną najpierw zdemontowane drzwi urządzenia. Uszkodzenia spowodowane nieprawidłową obsługą nie są objęte gwarancją.

## 6.3 Kratki boczne

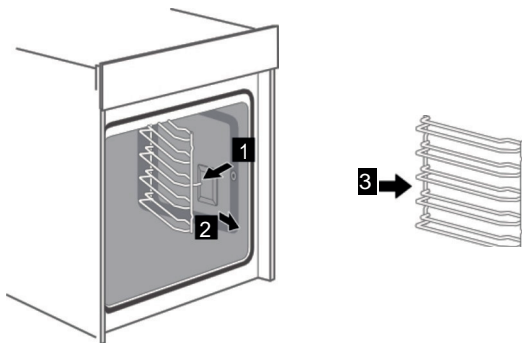

W celu czyszczenia pirolitycznego lub ręcznego czyszczenia wnętrza i wysuwanych prowadnic można wyjąć boczne kratki z wnętrza.

## 6.4 Czyszczenie parą

Ta funkcja usuwa resztki jedzenia z wnętrza piekarnika. Ta metoda usuwa tylko lekkie zabrudzenia. Nie jest skuteczna w usuwaniu uporczywych plam przypalonych w piekarniku. Funkcję tę można używać tylko wtedy, gdy piekarnik jest zimny.

### Procedura czyszczenia

1. Wymij naczynia i boczne kratki.
2. Przygotuj roztwór wody (85%), octu białego (10%) i płynu do mycia naczyń (5%) i spryskaj nim obficie drzwi, ścianki boczne i tylną ściankę komory grzewczej.
3. Wlej 40 ml wody do „zagłębienia” w piekarniku.
4. Zamknij drzwiczki. Ustaw funkcję „\*☁️” (Pieczenie z parą) i temperaturę na 130°C.
5. Po 18 minutach wyłącz piekarnik.
6. Pozostaw piekarnik do ostygnięcia do bezpiecznej temperatury, a następnie wytrzyj powierzchnię wilgotną ściereczką.

## 6.5 Usterki i rozwiązania

W przypadku awarii sprawdź, czy nie jest ona spowodowana nieprawidłowym użytkowaniem, a przed skontaktowaniem się z serwisem posprzedażowym spróbuj usunąć usterkę zgodnie z poniższą tabelą.

Urządzenie nie działa	Uszkodzony bezpiecznik	Sprawdź bezpiecznik w rozdzielnicy
	Zasilanie	Sprawdź, czy działa oświetlenie i inne urządzenia kuchenne
Na wyświetlaczu pojawia się kod błędu: E1	Błąd czujnika temperatury	Zadzwoń do serwisu
Na wyświetlaczu pojawi się kod błędu: E2	Błąd czujnika	Proszę skontaktować się z serwisem posprzedażowym

Po zakończeniu gotowania słychać hałas, a w pobliżu panelu sterowania przepływa powietrze	-	Wentylator chłodzący pracuje nieprzerwanie, aby zapobiec zawilgoceniu piekarnika i go schłodzić. Wyłącza się automatycznie.
Jeśli postępujesz zgodnie z instrukcją przepisu, potrawa nie jest wystarczająco upieczona.	-	Wybrano temperaturę inną niż podana w przepisie. Sprawdź temperaturę. Ugotowano inną ilość niż podano w przepisie. Sprawdź przepis.
Nierównomierne brązowienie	-	Ustawiona temperatura jest zbyt wysoka lub poziom jest zbyt niski. Należy zmienić temperaturę piekarnika. Sprawdź zalecenia w przepisie i ustawienia, które wprowadziłeś. Powłoka i/lub kolor i Kolor i/lub materiał naczyń kuchenne mogą nie być odpowiednie do wybranego sposobu gotowania. Podczas korzystania z trybów konwekcyjnych, takich jak naturalna konwekcja, należy używać ciemnych, matowych naczyń.
Oświetlenie nie działa	-	Żarówka musi zostać wymieniona (patrz poniżej)

Wymiana żarówki:

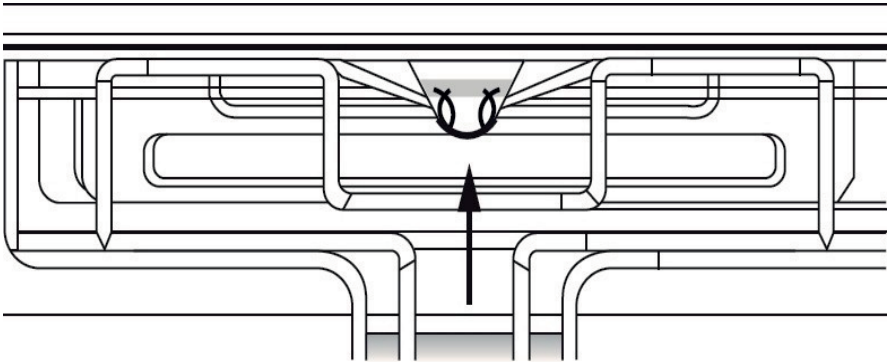

Odłącz urządzenie od zasilania:

Wyłącz i odłącz wtyczkę lub wyjmij bezpiecznik lub wyłącz izolator, w zależności od potrzeb. Obróć szklaną osłonę żarówki w kierunku przeciwnym do ruchu wskazówek zegara i zdejmij ją. Zdejmij metalowy pierścień i wyczyść szklaną osłonę. Wymień żarówkę na nową żarówkę G9. Przymocuj metalowy pierścień do szklanej osłony.

Założ szklaną osłonę.

Ostrzeżenie: Niebezpieczeństwo porażenia prądem elektrycznym

Podczas wymiany żarówki osłona jest pod napięciem. Przed wymianą żarówki odłącz urządzenie od gniazdka lub wyłącz wyłącznik w skrzynce bezpiecznikowej.

Maksymalny czas użytkowania:

Maksymalny czas pracy wynosi 2 godziny, jeśli nie zaprogramowano czasu gotowania. Jest to funkcja bezpieczeństwa, która zapobiega zapomnieniu o wyłączeniu piekarnika.

# UTYLIZACJA ODPADÓW



Europejska dyrektywa 2012/19/UE w sprawie zużytego sprzętu elektrycznego i elektronicznego (WEEE) wymaga, aby zużyte urządzenia gospodarstwa domowego nie były wyrzucane wraz z odpadami komunalnymi. Zużyte urządzenia należy zbierać selektywnie, aby zmaksymalizować wykorzystanie i recykling materiałów, z których są wykonane, oraz zmniejszyć wpływ na zdrowie ludzi i środowisko.

Symbol przekreślonego kosza na kółkach jest umieszczony na wszystkich produktach, aby przypominać konsumentom o obowiązku segregacji odpadów. Konsumentom powinni zwrócić się do lokalnych władz lub sprzedawcy z pytaniem o sposób utylizacji urządzenia.

Informacje o znaczeniu znaku zgodności



Oznaczenie CE oznacza, że produkt spełnia główne wymagania europejskich dyrektyw 2014/35/UE (niskie napięcie), 2014/30/UE (kompatybilność elektromagnetyczna) i 2011/65/UE (ograniczenie stosowania niektórych niebezpiecznych substancji w sprzęcie elektrycznym i elektronicznym).

Gwarancja nie obejmuje części zużywających się produktu ani problemów lub uszkodzeń spowodowanych:

1. uszkodzeniami powierzchniowymi spowodowanymi normalnym użytkowaniem produktu;
2. wady lub uszkodzenia spowodowane kontaktem produktu z płynami oraz korozja spowodowana rdzą lub owadami;
3. jakiegokolwiek wypadki, nadużycia, niewłaściwe użytkowanie, nieuprawniona modyfikacja, demontaż lub naprawa;
4. wszelka niewłaściwa konserwacja, użytkowanie niezgodne z instrukcjami producenta dotyczącymi produktu lub podłączenie do niewłaściwego napięcia;
5. jakiegokolwiek użycie akcesoriów, które nie zostały dostarczone lub zatwierdzone przez producenta. Gwarancja wygasa w przypadku usunięcia tabliczki znamionowej i/lub numeru seryjnego produktu.





Oficjalny dystrybutor marki Kluge w Polsce:  
RANKOR AGD, sp. z o. o.  
Wincentego Styczyńskiego 22, 41-500 Chorzów, Polska  
Serwis gwarancyjny i pogwarancyjny:  
tel: +48 603 749 562  
email: [serwis@agd-rankor.pl](mailto:serwis@agd-rankor.pl)  
Sprzedaż części zamiennych:  
tel: +48 603 749 562  
email: [serwis@agd-rankor.pl](mailto:serwis@agd-rankor.pl)  
[www.klugepolska.pl](http://www.klugepolska.pl)

